

**MARK COMFORT LINE**

0662533\_R01





# Lire attentivement ce document avant de commencer l'installation de l'appareil

FR

## Avertissement

Une installation, un réglage, une modification, une réparation ou un entretien mal exécuté(s) peut entraîner des dommages matériels ou des blessures. Tous les travaux doivent être exécutés par des professionnels reconnus et qualifiés. Lorsque l'appareil n'est pas installé suivant les prescriptions, la garantie échoit.

Cet appareil n'est pas destiné à l'utilisation par des personnes (y compris des enfants) aux capacités physiques, sensorielles ou mentales amoindries, ou manquant d'expériences et de connaissances, sans surveillance ni instructions quant à l'utilisation de l'appareil par une personne responsable de leur sécurité. Il convient de surveiller les enfants afin de veiller à ce qu'ils ne jouent pas avec l'appareil.

## 1.0 General

### 1.1 Application

La première étape vers un meilleur climat intérieur consiste à utiliser un aérotherme Comfort Line. La gamme Comfort Line assure l'aspiration, la filtration et la pulsion de l'air chauffé de la maison. Cela permet de chauffer rapidement et confortablement toutes les pièces. Contrairement au chauffage par radiateurs, un chauffage Comfort Line amènera votre maison à la température souhaitée rapidement et de manière autorégulée. Outre les habitations, le Comfort Line est également d'application dans les bâtiments non résidentiels tels que centres commerciaux, bureaux, bâtiments scolaires, etc. Le Comfort Line est disponible en plusieurs versions. Le Comfort Line est un aérotherme à chauffage indirect qui doit être utilisé en combinaison avec une installation de chauffage central.

L'appareil convient notamment pour :

- le chauffage à basse température (CBT) < 55 °C
- le chauffage urbain
- le chauffage conventionnel 90 °C - 70 °C / 80 °C - 60 °C.

L'utilisation de ventilateurs à courant continu à haut rendement dans le Comfort Line (EC) assure une économie d'énergie conséquente.

#### *Sous réserve de modifications*

Le fabricant travaille sans relâche à l'amélioration des produits et se réserve le droit d'apporter des modifications dans les spécifications, sans avis préalable. Les détails techniques sont supposés être corrects mais ne constituent pas une base pour un contrat ou une garantie. Toutes les commandes sont acceptées conformément aux clauses standard de nos conditions générales de vente et de livraison (disponibles sur demande). Les informations contenues dans ce document sont sujet à changement sans préavis. La version la plus récente de ce guide est toujours disponible sur [www.markclimate.fr/telechargements](http://www.markclimate.fr/telechargements).

## 2.0 Informations techniques

Type	90/70 T10 (ECL)	55/45 T10 (LTV)	Debit d'air	Courant absorbé	Dimensions	Poids	Tension	Raccordement côté eau	Référence
	kW	kW	m <sup>3</sup> /h	A	hxlxp (mm)	kg	V/F/Hz	Inch (filet extérieur)	
<b>8-12</b>	12,1	6,7	900	0,8	945x570x442	48	230/1/50	1"	5997120/ 5997130
<b>18-24</b>	31,1	17,6	1800	1,5	945x670x612	60	230/1/50	1"	5997121/ 5997131
<b>28</b>	38,1	21,5	2380	2,2	945x670x612	60	230/1/50	1"	5997122/ 5997132
<b>32</b>	51,9	29,4	3740	4,2	945x670x612	62	230/1/50	1"	5997123/ 5997133

## 3.0 Composants

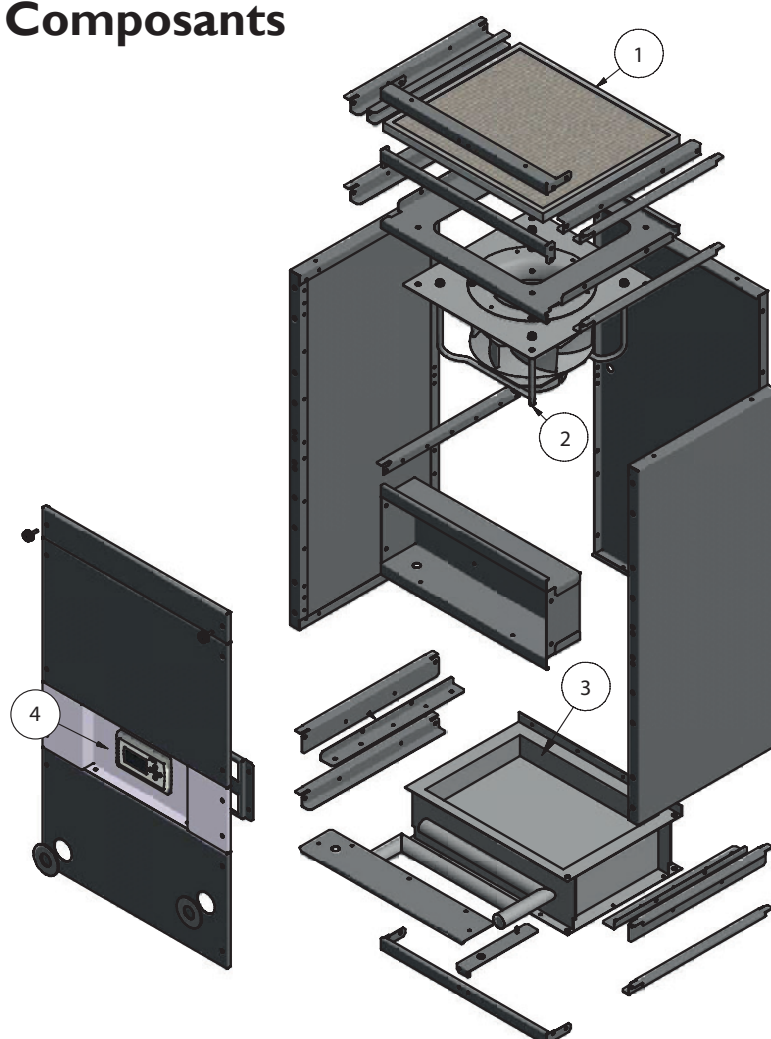

1. Filtre d'amenée d'air
2. Ventilateur d'amenée d'air
3. Échangeur de chaleur
4. Régulateur

## 4.0 Installation

### 4.1 Installation et prescriptions selon ;

- Les articles pertinents dans le décret Construction.
- Les prescriptions de sécurité pour les installations basse tension, NEN 1010.
- Ces règles d'installation pour Comfort Line.

### 4.2 Installation du Comfort Line

Le Comfort Line doit être installé de manière à être accessible pour l'entretien et le service. Le Comfort Line doit être posé sur une surface horizontale solide et plane, non sujette aux vibrations. Installez le Comfort Line le plus au centre possible par rapport aux conduits d'air et à l'installation de chauffage central. La pièce en question doit être à l'abri du gel. L'échangeur de chaleur doit toujours être raccordé à contre-courant. Ceci est également indiqué sur le Comfort Line.

### 4.3 Raccordements d'eau

Lors du montage des tuyaux d'admission et de retour, les raccords d'eau qui dépassent de la section doivent être retenus lors du serrage du raccord bicône ou du raccord fileté. Ceci afin d'éviter que les raccords de l'échangeur ne soient tordus et ne provoquent ainsi des fuites.

### 4.4 Raccordement du Comfort Line à l'alimentation secteur

Le Comfort Line est équipé d'une fiche secteur avec terre périphérique et doit être raccordé à une alimentation électrique de 230 V ~ 50 Hz comprenant une terre périphérique, avec fusible de 16 A (T) lent (voir schéma électrique). En cas d'utilisation d'un disjoncteur, nous recommandons une caractéristique K.

## 5.0 Contrôles et Réglages

Chaque Comfort Line est vendu avec un régulateur. C'est un outil simple d'utilisation qui assure une installation parfaite et sans aucun problèmes.

Chaque régulateur est équipé d'un tube détecteur de température. Le ventilateur COMFORT LINE accélère ou décélère en fonction de la température de l'eau

Quelques fonctionnalités du contrôleur :

- Régulateur tout électronique, ne consomme pas plus d'énergie que nécessaire
- Régulation en fonction de la température.

Voici les différentes pages pour les options et les réglages du contrôleur:

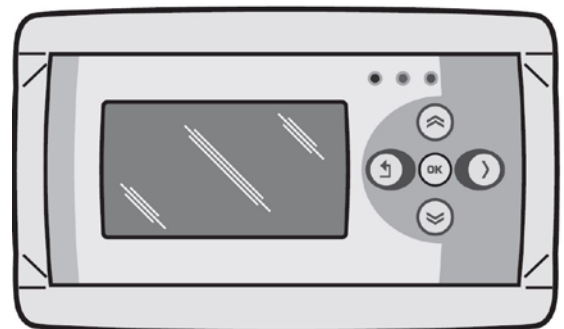

## 5.1 Schéma du flux

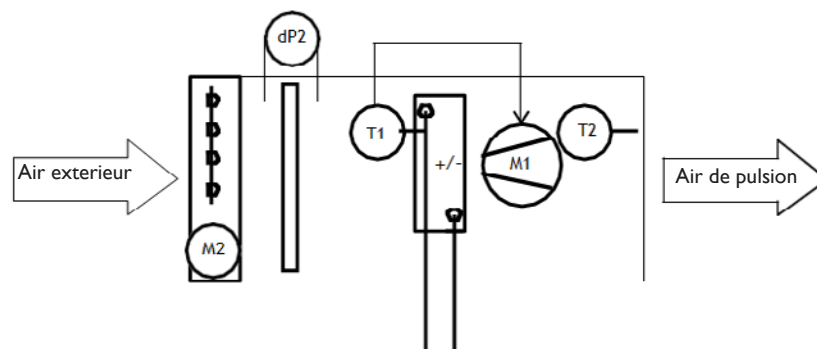
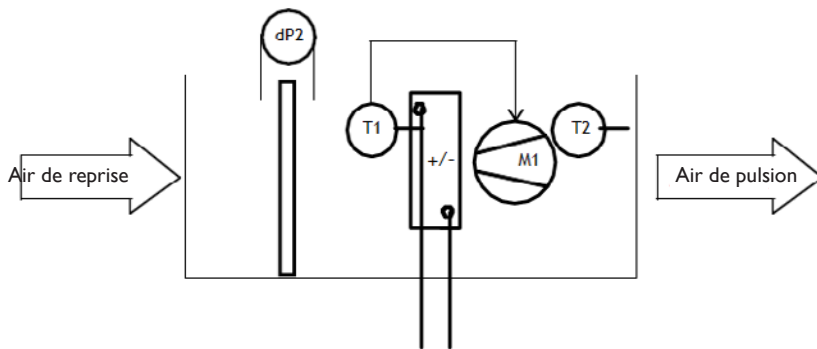

### Symbolisme

- dP2 Encrassement filtre sur une base temporelle
- T1 Capteur de température pour le contrôle de la ventilation en fonction de la température
- T2 Surveillance de la température d'entrée en option
- M1 Ventilateur
- M2 Vanne de fermeture de l'air extérieur en option

### Possibilités

Avec une régulation de ventilation basé sur la température, le débit d'air est réglé sur base de la température mesurée T1.

Le capteur de température T1 peut être placé au endroits suivant :

- Sur le distributeur du bloc chauffant,
- Ou sur le distributeur d'un bloc refroidissant,
- Ou directement après le chauffage électrique.
- Ou il peut être suspendu dans une pièce (pas en combinaison avec le chauffage électrique).

Par souci de clarté, le contrôle de la température d'ambiance n'est pas comprise dans cette régulation. Possibilité de plusieurs options qui seront décrites plus en détail dans ce document.

## 5.2 Contrôle et affichage

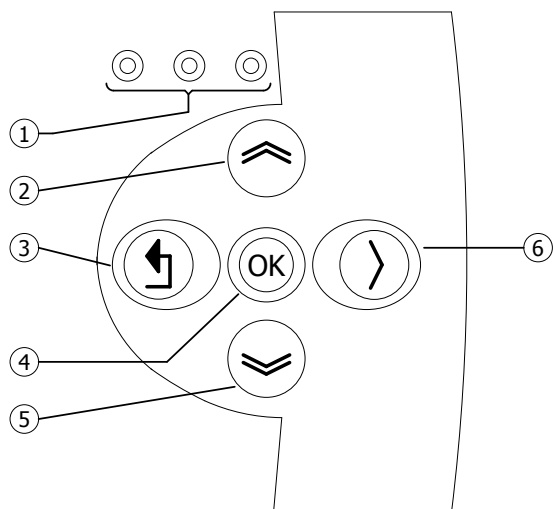

1	<ul style="list-style-type: none"> <li>• LED rouge = défaut</li> <li>• LED orange = filtre encrassé</li> <li>• LED verte = en cours de fonctionnement</li> </ul>
2	<ul style="list-style-type: none"> <li>• Défiler vers le haut</li> <li>• Retour à la page précédente</li> <li>• Augmentez la valeur/modifier un paramètre</li> <li>• Aller au suivant</li> </ul>
3	<ul style="list-style-type: none"> <li>• Quitter la page du menu/revenir au menu précédent</li> <li>• Déplacer le curseur vers la gauche en mode édition</li> <li>• (Appuyez et maintenant enfoncez) Quitter le mode d'édition sans apporter de modifications</li> </ul>
4	<ul style="list-style-type: none"> <li>• Aller au niveau suivant/menu/mode d'édition (ouvrir un dossier, sous-dossier, paramétrage)</li> <li>• Ouvrir et valider le réglage/paramétrage)</li> <li>• Confirmer la modification/le réglage</li> </ul>
5	<ul style="list-style-type: none"> <li>• Défiler vers le bas</li> <li>• Aller à la page suivante</li> <li>• Diminuer la valeur/ modifier un paramètre</li> <li>• Aller au précédent</li> </ul>
6	<ul style="list-style-type: none"> <li>• Déplacer le curseur vers la droite en mode édition</li> </ul>

## 5.3 Données techniques du capteur de température

- Désignation du type : TTS 10KC3 34
- Numéro d'article : 06 29 057
- Résistance : NTC 10K 3977

NTC 10K 3977			
°C	kΩ	°C	kΩ
-10	55.329	+50	3.602
-5	42.327	+55	2.986
0	32.650	+60	2.488
+10	19.902	+65	2.083
+15	15.710	+70	1.752
+20	12.491	+80	1.256
+25	10.000	+85	1.071
+30	8.055	+90	0.917
+35	6.532	+95	0.787
+45	4.368	+100	0.679

## 5.4 Commande avec l'ordinateur

L'appareil peut être utilisé avec un PC ou un ordinateur portable. Connectez le PC ou votre ordinateur portable à l'aide d'une connexion Ethernet sur l'écran.

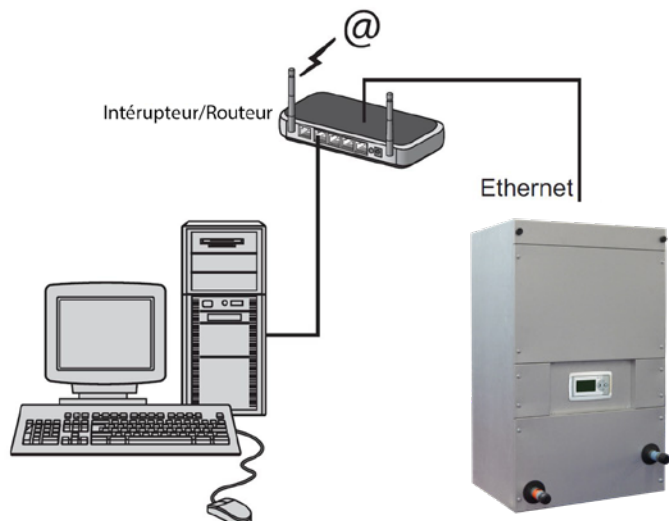

Une fois la connexion établie, lancer votre navigateur Internet\* et saisissez l'adresse IP.  
(Adresse par défaut : 192.168.1.100)

Lorsque vous êtes connecté, un écran de connexion apparaît. Saisissez le nom d'utilisateur et le mot de passe.

Nom d'utilisateur: USER

Mot de passe : 1000

Lorsque les informations de connexion ont été saisies correctement, l'onglet statut/paramètres apparaît dans votre navigateur. La langue souhaitée peut ensuite être sélectionnée via les onglets en haut de l'écran ou le menu peut être ouvert pour afficher et modifier le programme horaire à l'écran.

\* Le fabricant recommande Google Chrome ou Mozilla Firefox comme navigateur internet.



## 5.5 Menu utilisateur

### 5.5.1 Statut

Status	
Mode	Climatiser
Ventilateur	0 %
temp. de l'eau	40 ° C

- Mode : Mode de fonctionnement actuel
- Ventilateur : Vitesse du ventilateur en pourcentage
- Température de l'eau : Température actuelle de l'eau
- Température de pulsion (option) : Température de pulsion actuelle

### 5.5.2 Ventilateur

Ventilateur	
Mode	Arrêt
Ventiler	030 %
refroidissement	050 %

- Mode : Choisir le mode de fonctionnement, arrêt, climatiser ou ventiler
- Ventiler : Position du ventilateur pendant la ventilation
- Refroidir : Position du ventilateur pendant le refroidissement (option)

### 5.5.3 Filtre

Filtre	
Changer	Non
Changer dans	91
	jours

- Remplacer : Oui (Réinitialiser le temps jusqu'au changement du filtre)
- Remplacer endéans : Affichage du nombre de jour restant avant que le filtre ait besoin d'être remplacé

### 5.5.4 Erreur

Erreur	
--------	--

- Si une erreur se produit, elle s'affichera sur cet écran

## 5.6 Opération

### 5.6.1 Éteint

Le mode éteint est sélectionné en sélectionnant le mode “éteint” dans le menu de commande “Ventilateur”

- Le ventilateur est éteint
- Le volet d'air extérieur en option se ferme

### 5.6.2 Climatiser

Au moyen d'une commande de ventilation en fonction de la température, le volume d'air est régulé en fonction d'une température (de l'eau) mesurée. La commande devient active pendant le mode CLIMATISER.

Le mode de climatisation est choisi en sélectionnant le mode “climatiser” dans le menu de contrôle “Ventilateur”.

La température actuelle (de l'eau) peut être lue sur l'écran de statut

### 5.6.3 Ventiler

La centrale de traitement d'air est équipée d'un système de ventilation réglable en continu.

Le mode de ventilation est sélectionné dans le mode “ventilation” dans le menu de commande “Ventilateur”.

Le réglage du volume d'air est possible en saisissant la vitesse en pourcentages dans “Ventilation”.  
Confirmer en cliquant sur la touche <OK>.

### 5.6.4 Filtre sale

La durée de vie d'un filtre dépend de nombreux facteurs. En principe, la détection de filtre sale est une notification à l'utilisateur final pour l'avertir que le filtre doit être remplacé en raison de la qualité du climat intérieur et également à cause de la baisse de consommation d'énergie.

La durée de vie d'un filtre dépend de :

- La quantité d'air soufflé à travers le filtre,
- Le niveau de pollution de l'environnement,
- La surface filtrante du filtre (plat, en zigzag ou à poches),
- La classe du filtre

La détection de filtre sale par logiciel fonctionne sur la base d'un compteur d'heures. Dès que le ventilateur tourne, la durée de vie du filtre se voit réduire.

Lorsque la durée de vie correspondante est atteinte, le message “CHANGER LE FILTRE” s'affiche à l'écran. La centrale de traitement d'air continuera à fonctionner.

*Nous recommandons de remplacer le filtre au moins une fois par an.*

Après avoir remplacé le filtre, il est possible de réinitialiser le message comme ci-dessous:

- Faites défiler le menu de fonctionnement à l'aide de la touche “>” jusqu'à la section “FILTRE”
- Confirmez “REPLACER” avec “oui”
- La durée de vie est maintenant réinitialisée et le message “REPLACER LE FILTRE” a disparu
- La LED orange est éteinte.
- Après cela, REPLACER sera automatiquement réinitialisé sur “Non”

### 5.6.5 Refroidir (option)

Le mode de refroidissement est sélectionné par un contact externe “refroidir”.

Le réglage du volume d'air est possible en entrant la vitesse en pourcentage dans le menu “refroidissement”. Confirmez en cliquant sur <OK>.

FR

### 5.6.6 Surveillance de la température d'entrée (option)

Pour les centrales de traitement d'air où l'air extérieur est aspiré, nous recommandons d'appliquer le système de surveillance de la température de soufflage.

La surveillance de la température d'entrée d'air évite que de l'air trop froid ne soit soufflé dans la pièce concernée. À condition que la température correcte soit réglée, les dommages à tout échangeur ou toute condensation à l'extérieur des conduits non isolés sont évités.

Il est possible de mesurer la température d'entrée au moyen d'un capteur de température d'entrée en option et un module d'extension.

La température d'entrée est mesurée avec un capteur de température T2. Le capteur de température est automatiquement activé dès que le module d'extension est connecté.

La température d'entrée fonctionne sur la base du capteur de température T2.

La surveillance de la température de départ devient active dès que :  
La température de pulsion mesurée (T2) est inférieure à la température de pulsion réglée.

Cela entraîne l'arrêt du flux d'air à travers par entre autre :

- L'arrêt du ventilateur éventuel,
- Et/ou la fermeture de la vanne d'air éventuelle,
- Affichage du message “Température d'entrée trop basse” sur l'écran. (Voir aussi figure 1)

La surveillance de la température d'entrée est désactivée dès que :  
La température de pulsion mesurée (T2) est supérieure à la température de pulsion définie.

Cela se traduit par la libération du flux d'air à travers :

- Une libération pour ventilateur éventuel,
- Et/ou libération à l'ouverture d'une vanne d'air éventuelle,
- Supprimer le message “Température d'entrée trop basse”.

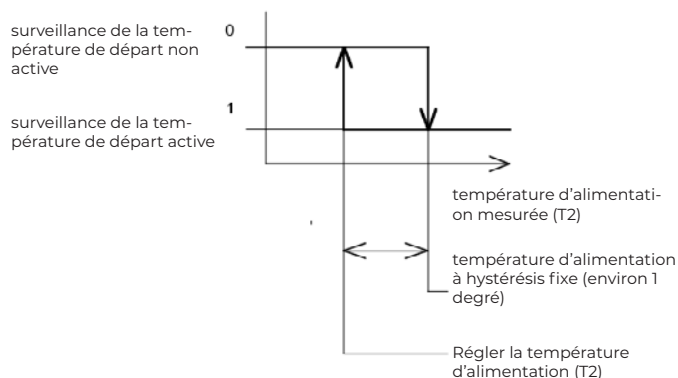

### 5.6.7 Défaut

En cas de dysfonctionnement, l'écran allume la LED rouge.  
Le message d'erreur actuel s'affiche sur l'écran "Défaut".

#### Erreurs possibles

Ventilateur pas de communication	Le contrôleur ne communique pas avec le moteur du ventilateur. Vérifiez le câble entre le moteur et l'écran.
Module d'extension pas de communication	Le contrôleur ne communique pas avec le module d'extension en option. Vérifiez le câble entre le module d'extension et l'écran
Sonde de température d'eau (T1) non connectée	<ul style="list-style-type: none"><li>- Vérifiez si le capteur de température de l'eau est correctement connecté</li><li>- Mesurer la valeur ohmique du capteur avec un multimètre. Vérifier si cela correspond à la valeur du tableau du paragraphe 5.3</li></ul>
Sonde de température de pulsion (2) non connecté	<ul style="list-style-type: none"><li>- Vérifiez si le capteur de température de pulsion est correctement connecté</li><li>- Mesurer la valeur ohmique du capteur avec un multimètre. Vérifier si cela correspond à la valeur du tableau du paragraphe 5.3</li></ul>
Panne de ventilateur	Le moteur du ventilateur présente un dysfonctionnement

## 5.7 Menu de service

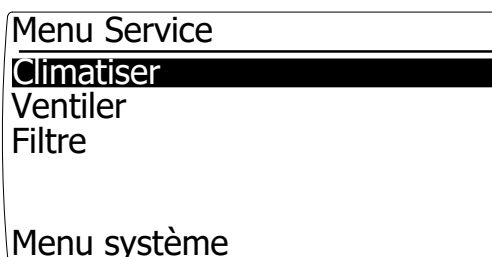
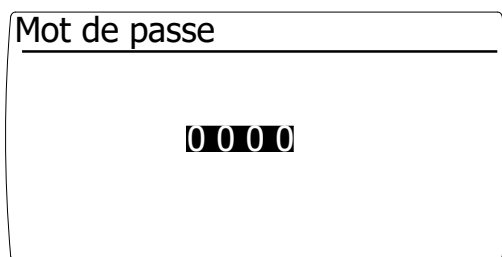

En saisissant le mot de passe 1000 et en le confirmant avec la touche [OK], vous entrez dans le menu de service [photo de droite].

Le refroidissement et la température de pulsion est facultative. Ces éléments de menu deviennent visibles lorsqu'un module d'extension est connecté à l'écran.

### 5.7.1 Climatiser

Climatiser	1/2
Temp. de l'eau	
Minimum	040 ° C
Maximum	060 ° C
Ventilateur	
Minimum	000 %
Maximum	100 %

Au moyen de la commande de ventilation automatique basée sur la température (de l'eau) et d'un système de ventilation réglable en continu, le volume d'air est réglé au moyen d'une température (de l'eau) mesurée.

L'influence du signal de mesure sur le contrôle de la ventilation est réglable.

La plage de mesure est limitée au moyen d'une température minimale et maximale (de l'eau) et la plage de contrôle du système de ventilation est limitée au moyen d'un réglages minimal et maximal du ventilateur.

Évitez une plage de mesure trop petite, car une petite irrégularité du signal de mesure peut avoir une influence majeure sur le contrôle de la ventilation, ce qui le fera osciller. Parfois, il est possible d'éliminer un signal de mesure irrégulier en augmentant le TEMPS DE RÉPONSE.

Différentes régulations de ventilation en fonction de la température sont possibles :

- Augmentation du volume d'air, lorsque la température (de l'eau) augmente.
- Désactiver et augmenter le volume d'air, lorsque la température (de l'eau) augmente.

### 5.7.2 Augmentation du volume d'air avec augmentation de la température (de l'eau)

À une température (de l'eau) inférieure au réglage de température minimale (de l'eau), une ventilation minimale aura lieu. Le volume d'air correspondant est défini à l'aide du paramètre Vitesse minimale du ventilateur.

Avec un signal de mesure entre la température minimale (de l'eau) et la température maximale (de l'eau), le volume d'air sera ajusté en continu.

Avec un signal de mesure supérieur à la température (de l'eau) maximale, une ventilation maximale aura lieu. Le volume d'air correspondant est réglé à l'aide du réglage de la vitesse maximale du ventilateur. Voir aussi figure 1

Figure 1

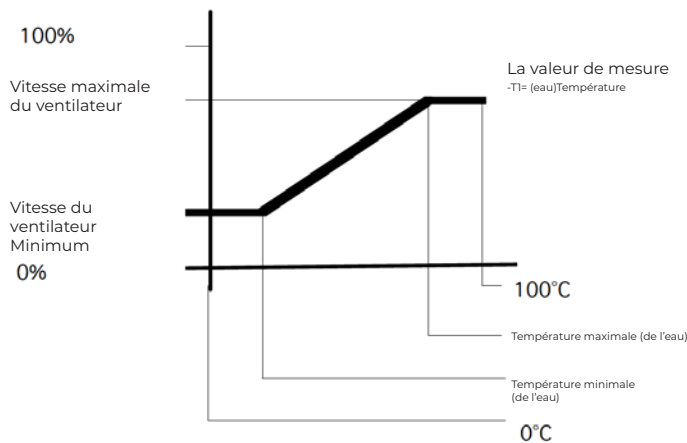

### 5.7.3 Désactiver et augmenter le volume d'air lorsque la température (de l'eau) augmente.

À une température (de l'eau) inférieure à la température minimale (de l'eau) réglée, la ventilation n'aura pas lieu. Pour cela, la vitesse minimale du ventilateur doit être réglée sur 0.

Avec un signal de mesure entre la température minimale (de l'eau) et la température maximale (de l'eau), le volume d'air sera ajusté en continu.

À un signal de mesure supérieur à la température maximale (de l'eau), le système de ventilation fonctionnera à la vitesse de ventilation maximale définie. Voir aussi figure 2.

Figure 2

Figure 2 Graphiques

Désactiver et augmenter le volume d'air lorsque le signal de mesure augmente.

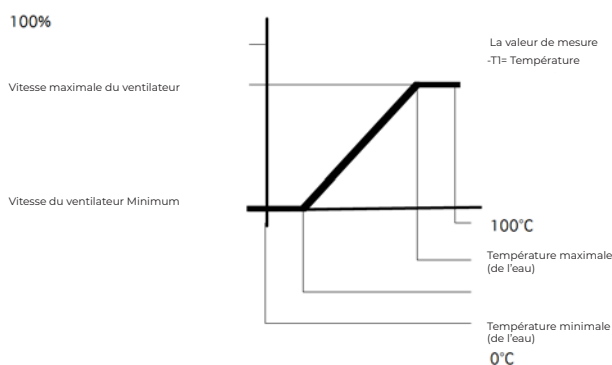

## 5.7.4 Calibration

Climatiser	2/2
Étalonner	OK
Post-vent.	005 sec.
temps réponse	000 sec.

FR

Avec l'étalonnage, il est possible d'étalonner le capteur de température (de l'eau).  
Il est possible de calibrer le capteur avec -3 à 3K.

## 5.7.5 Temps de post-ventilation

Le temps de post-ventilation est un temps de post-fonctionnement du ventilateur. La post-ventilation permet d'évacuer la chaleur résiduelle d'un système de conduits.

La post-ventilation démarre dès que la valeur mesurée descend en dessous de la température minimale (de l'eau) réglée. L'évacuation de la chaleur résiduelle dépend, entre autres, de la longueur du système de conduits et donc de la possibilité de régler la post-ventilation dans le menu. Le temps de post-ventilation est réglable entre 0 et 300 secondes.

### Conseils

Parce que le réglage est principalement déterminé par le système de gaines, nous ne pouvons que conseiller de ne pas régler ce temps trop court, mais aussi pas trop long.

Une post-ventilation trop courte entraîne ;

Le ventilateur s'arrête après une demande de chaleur. Le ventilateur va osciller, s'allume brièvement ou s'éteint brièvement.

Une post-ventilation trop longue entraîne ;

Courant d'air causé par un flux d'air froid après une demande de chaleur.

## 5.7.6 Temps de réponse

Il est possible d'influencer la vitesse de la régulation correspondante au moyen du temps de réaction. Avec un temps de réaction court et un signal de mesure quelque peu instable, le ventilateur fonctionnera sans repos (ossification). Ceci est généralement ressenti comme une nuisance (par exemple du son).

Un temps de réponse légèrement plus long évite ce problème.

Le temps de réponse dépend de nombreux facteurs. Pensez à la vitesse du capteur lui-même et à l'emplacement du capteur respectif. Bien sûr, les volumes d'air et le système de conduits ont également une influence.

Le temps de réaction est réglable entre 0 et 60 secondes. 0 - temps de réponse court 60 - temps de réponse long.

### Conseils

Étant donné que le réglage dépend de nombreux facteurs, nous vous recommandons de régler ce temps aussi court que possible.

Un temps de réponse trop court entraîne;

Le fonctionnement agité du ventilateur, entraînant d'éventuelles nuisances sonores.

Un temps de réponse trop long entraîne ;

Un contrôle de la ventilation très lent, qui dans certaines situations conduit à une surchauffe.

## 5.7.7 Ventiler

Ventiler	
Ventilateur	
Minimum	000 %
Maximum	100 %

La centrale de traitement d'air est équipée d'un système de ventilation réglable en continu.

Le mode de ventilation est sélectionné en sélectionnant les modes "ventilation" dans menu de commande "Ventilateur".

En réglant la vitesse minimale et maximale du ventilateur pendant le mode de ventilation, la plage de réglage dans le menu utilisateur est limitée par cette valeur minimale et maximale.

Paramètres par défaut :

Vitesse minimale du ventilateur pendant la ventilation 0 %

Vitesse maximale du ventilateur pendant la ventilation 100 %

Réglable entre 0 et 100 %



### 5.7.8 Filtre

Filtre	
Intervalle	<b>03</b> mois
Remplacer dans	91 jours

FR

La détection logicielle du filtre sale fonctionne sur la base d'un compteur d'heures qui compte lorsque le ventilateur est en marche. Il est possible de définir une durée de vie dans le menu de service. Dès que le compteur horaire dépasse ce temps de repos, le message "CHANGE FILTER" apparaît sur l'afficheur. La LED orange sur l'écran s'allumera également.

Nous recommandons de remplacer les filtres au moins une fois par an.

Par défaut, l'intervalle de remplacement du filtre est défini sur 3 mois. La durée de vie du filtre est réglable de 1 à 24 mois.

### 5.7.9 Refroidissement

refroidissement	
Ventilateur	
Minimum	<b>050</b> %
Maximum	100 %

Selon qu'un module d'extension en option est ou non connecté, cette option est visible dans le menu.

Le mode refroidissement est sélectionné par un contact externe « froid » sur le module d'extension.

L'unité de traitement d'air fonctionnera à la vitesse de ventilateur définie pendant le refroidissement.

Ce mode annule le mode actuel (Arrêt, climatiser ou ventiler)

En réglant la vitesse minimale et maximale du ventilateur pendant le mode de refroidissement, la plage de réglage dans le menu utilisateur est limitée par cette valeur minimale et maximale.

Paramètres standards

Vitesse minimale du ventilateur pendant le refroidissement 50 %

Vitesse maximale du ventilateur pendant le refroidissement 100 %

Réglable entre 0 et 100 %

## 5.7.10 Température de pulsion (facultatif)

Temp. de pulsion	
Protection	<b>Oui</b>
Temperature	010 ° C
Hystérésis	001 K
Etalonner	000 K

Selon qu'un module d'extension en option est ou non connecté, cette option est visible dans le menu.

Le réglage de la température de départ, permet le réglage de la valeur dite limite ou le réglage de la température de départ minimal autorisée.

Si la température de pulsion mesurée tombe en dessous de la valeur définie, la surveillance de la température de pulsion devient active.

**Figure 1**

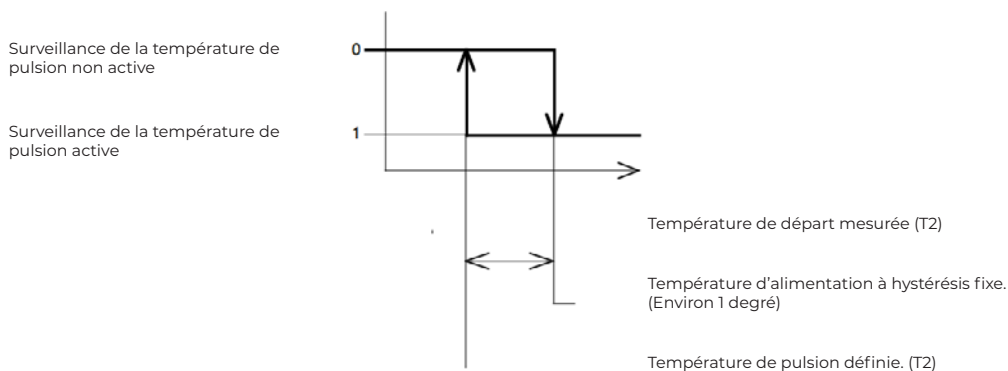

### Surveillance

Si la surveillance est réglée sur "Oui", cette fonction devient fonctionnelle.

### Température

Si la température de pulsion mesurée tombe en dessous de la valeur définie, la surveillance de la température de pulsion devient active.

Réglage par défaut 10K

Réglable entre 0-15K

### Hystérèse

Hystérésis pour la mise en marche de la centrale de traitement d'air.

Si la température de pulsion mesurée dépasse la température de pulsion minimale plus l'hystérésis, l'unité se rallume automatiquement.

Réglage par défaut 1K

Réglable entre 1-4K

## 5.8 Menu système

Menu système
<b>Langue</b>
Adresse IP
Changer mot de passe
Lieu
Module d'extension
Version logicielle

Langue
Langue : <b>Français</b>

### Language

Les écrans de texte sont disponibles dans différentes langues qui peuvent être sélectionnées à l'aide de la sélection de la langue. Une sélection peut être faite entre les langues suivantes;

- NÉERLANDAIS,
- FRANÇAIS,
- ANGLAIS,
- ALLEMAND.

Réglage standard néerlandais

### 5.8.1 adresse IP

IP adress	
IP	1 9 2.1 6 8. 1.1 0 0
Sub	2 5 5.2 5 5.2 5 5. 0
	Save : No

La saisie de l'adresse IP dans un navigateur Web vous amène à la page Web du contrôleur. Le contrôleur ne peut être fourni qu'avec une adresse IP statique

Paramètres standards:

adresse IP 192.168.1.100

Masque de sous-réseau 255.255.255.0

Après avoir changé l'adresse IP, elle peut être enregistrée. Après l'enregistrement, le contrôleur redémarre pour activer la nouvelle adresse IP.

### 5.8.2 Changer le mot de passe

Change Password
<b>1 0 0 0</b>

Ici, le mot de passe par défaut pour l'accès au menu de service peut être modifié.

Paramètre standard 1000

### 5.8.3 Localisation

Lieu
<b>Location</b>

Ici, le contrôleur peut recevoir un nom unique afin qu'il soit reconnaissable lorsqu'il est utilisé à distance.

### 5.8.4 Module d'extension

Module d'extension	
Monté	<b>Non</b>

Le module d'extension est automatiquement détecté. Si un module d'extension est connecté une fois, il est vérifié s'il est connecté.

Si la communication entre l'afficheur et le module d'extension est perdue, cela est indiqué par un défaut.

Dans le menu, il est possible de régler que le module n'est pas monté.

### 5.8.5 Capacités du module d'extension en option

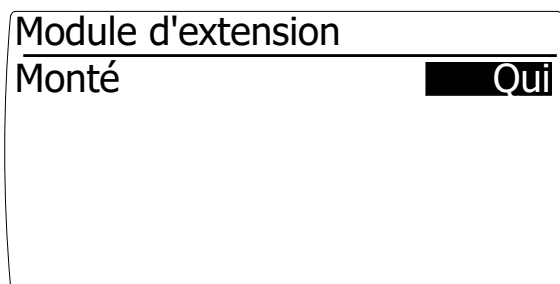

FR

#### Capacités du module d'extension en option

Le module d'extension est équipé des fonctions suivantes :

Entrées :

- o Sonde de température de pulsion  
La fonction de température de pulsion minimale est activée
- o Contact refroidissement  
Dès que ce contact est établi, la CTA passe en mode refroidissement

Les sorties

- o Défaut de contact libre potentiel  
Cela peut être utilisé pour ;
- o Échange de signaux avec un éventuel système de gestion de bâtiment.
- o Ventilateur de contact libre potentiel en fonctionnement  
Cela peut être utilisé pour;
- o Asservissement d'un volet d'air extérieur;
- o Déclenchement d'une vanne gaz dans un établissement de restauration (dès que l'extracteur est en marche, le four peut être allumé)
- o Échange de signaux avec un éventuel système de gestion de bâtiment

Le module d'extension est automatiquement reconnu après le redémarrage de la centrale de traitement d'air.

Après l'installation du module d'extension, les fonctions de refroidissement et de température de pulsion deviennent visibles dans le menu système.

### 5.8.6 Software version

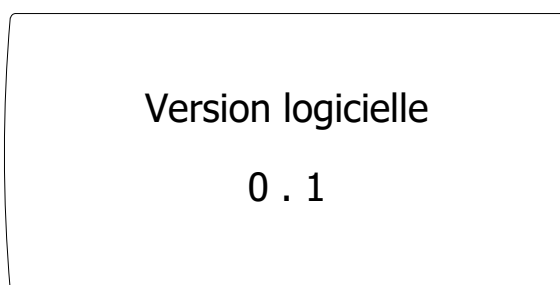

La version du logiciel du contrôleur est affichée ici.

## 5.9 Réglages d'usine

Structure des menus		Composition	paramètres résidents	paramètres d'installation	optionnel	Réglages d'usine	Unité/ possibilités
Menu	Statut	Mode					Mode actuel Eteint, Climatiser, Ventilateur ou refroidissement
		Ventilateur					Vitesse du ventilateur actuelle (%)
		Température de l'eau					Température de l'eau actuelle (°C)
		Température de pulsion			x		Température d'alimentation actuelle (°C)
	Ventilateur	Mode	+	+		Climatiser	Eteint, Climatiser ou Ventilateur
		Ventiler	+	+		30	0-100%
		refroidissement	+	+	x	50	50-100%
	Filtre	Changer le filtre sale	+	+		Non	Non/Oui
		Remplacer dans				91	Jours
	Erreur	Message d'erreur				Non	Message d'erreur
<b>Menu des services accessible pour les installateurs</b>							
Menu	Climatiser	Température de l'eau minimal	-	*		40	0-100 °C
		température de l'eau maximal	-	*		60	0-100°C
		Capacité maximal du ventilateur (air)	-	*		0	0-100 %
		Capacité minimal du ventilateur (air)	-	*		100	0-100 %
		Calibrer lla température de l'eau	-	*		0	-3K ... +3K
		Temps de post-ventilation	-	*		5	0-300 sec
		Temps de réaction	-	*		0	0-60 sec
	Ventiler	Capacité maximal du ventilateur (air)	-	*		0	0-100 %
		Capacité minimal du ventilateur (air)	-	*		100	0-100 %
	Filtre	Durée de vie du filtre	-	*		3	1-24 Mois
	Refroidissement	Capacité maximal du ventilateur (air)	-	*	x	50	0-100 %
		Capacité minimal du ventilateur (air)	-	*	x	100	0-100 %
	Température d'alimentation	Surveillance	-	*	x	Oui	Oui/Non
		Température d'alimentation	-	*	x	10	0-15 °C
		Température de départ hystérésis	-	*	x	1	1-4 K
		Calibration de la température de départ	-	*	x	0	-3K ... +3K
Menu système	Language	Choisissez votre langage	-	*		Néerlandais	Néerlandais, Français, Anglais, Allemand
	adresse IP	adresse IP	-	*		192.168.1.100	
		Masque de sous-réseau	-	*		255.255.255.0	
	changer le mot de passe	Mot de passe	-	*		1000	
	Localisation	Localisation	-	*		Localisation	
	Module d'extension	Module d'extension monté	-	*		Oui	Oui/Non Le module d'extension est automatiquement détecté
une version de logiciel	une version de logiciel	-	-		une version de logiciel		
<p>+ Moyens accessibles à,</p> <p>- Signifie NON accessible à,</p> <p>* Désigne les réglages finaux effectués par l'installateur.</p> <p>x Les fonctionnalités ne sont disponibles qu'avec un module d'extension en option.</p>							



## 6.0 Schéma électrique

Pour le schéma électrique voir l'appareil



## 7.0 Défaits et entretien

### 7.1 Défaits et causes

FR

Défauts	Cause possible
L'unité ne démarre pas	Vérifiez que la tension d'alimentation est présente et correctement connectée. Vérifiez que la terre est correctement connectée.
L'unité ne fournit pas suffisamment de chaleur	Flux laminaire à travers l'échangeur de chaleur, débit d'eau incorrect. Résistance à l'air extérieur trop élevée. Vérifiez que la batterie de chauffe est raccordée à contre-courant.

### 7.2 Entretien

L'entretien doit être effectué par une entreprise d'installation agréée.

### 7.3 Filtres

Nous recommandons de remplacer les filtres au moins deux fois par an.

### 7.4 Inspection générale de l'unité

Pour garantir un fonctionnement sans problème, l'unité doit être entièrement inspectée. Les points d'attention ici sont : l'encrassement (poussière) des composants, l'étanchéité, les dommages et le fonctionnement général de l'installation.

### 7.5 Service et pièces

Pour le service et l'entretien, veuillez vous adresser à l'installateur. En cas de circonstances imprévues, veuillez contacter Mark.





**MARK BV**

BENEDEN VERLAAT 87-89  
VEENDAM (NEDERLAND)  
POSTBUS 13, 9640 AA VEENDAM  
TELEFOON +31 (0)598 656600  
FAX +31 (0)598 624584  
info@mark.nl  
www.mark.nl

**MARK EIRE BV**

COOLEA, MACROOM  
CO. CORK  
PI2W660 (IRELAND)  
PHONE +353 (0)26 45334  
FAX +353 (0)26 45383  
sales@markeire.com  
www.markeire.com

**MARK BELGIUM b.v.b.a.**

ENERGIELAAN 12  
2950 KAPellen  
(BELGIË/BELGIQUE)  
TELEFOON +32 (0)3 6669254  
info@markbelgium.be  
www.markbelgium.be

**MARK DEUTSCHLAND GmbH**

MAX-PLANCK-STRASSE 16  
46446 EMMERICH AM RHEIN  
(DEUTSCHLAND)  
TELEFON +49 (0)2822 97728-0  
TELEFAX +49 (0)2822 97728-10  
info@mark.de  
www.mark.de

**MARK POLSKA Sp. z o.o**

UL. JASNOGÓRSKA 27  
42-202 CZĘSTOCHOWA (POLSKA)  
PHONE +48 34 3683443  
FAX +48 34 3683553  
info@markpolska.pl  
www.markpolska.pl

**S.C. MARK ROMANIA S.R.L.**

STR. KOS KAROLY NR. 1 A  
540297 TARGU MURES  
(ROMANIA)  
TEL/FAX +40 (0)265-266.332  
office@markromania.ro  
www.markromania.ro

